

# GROUNDING FLEXIBILITY

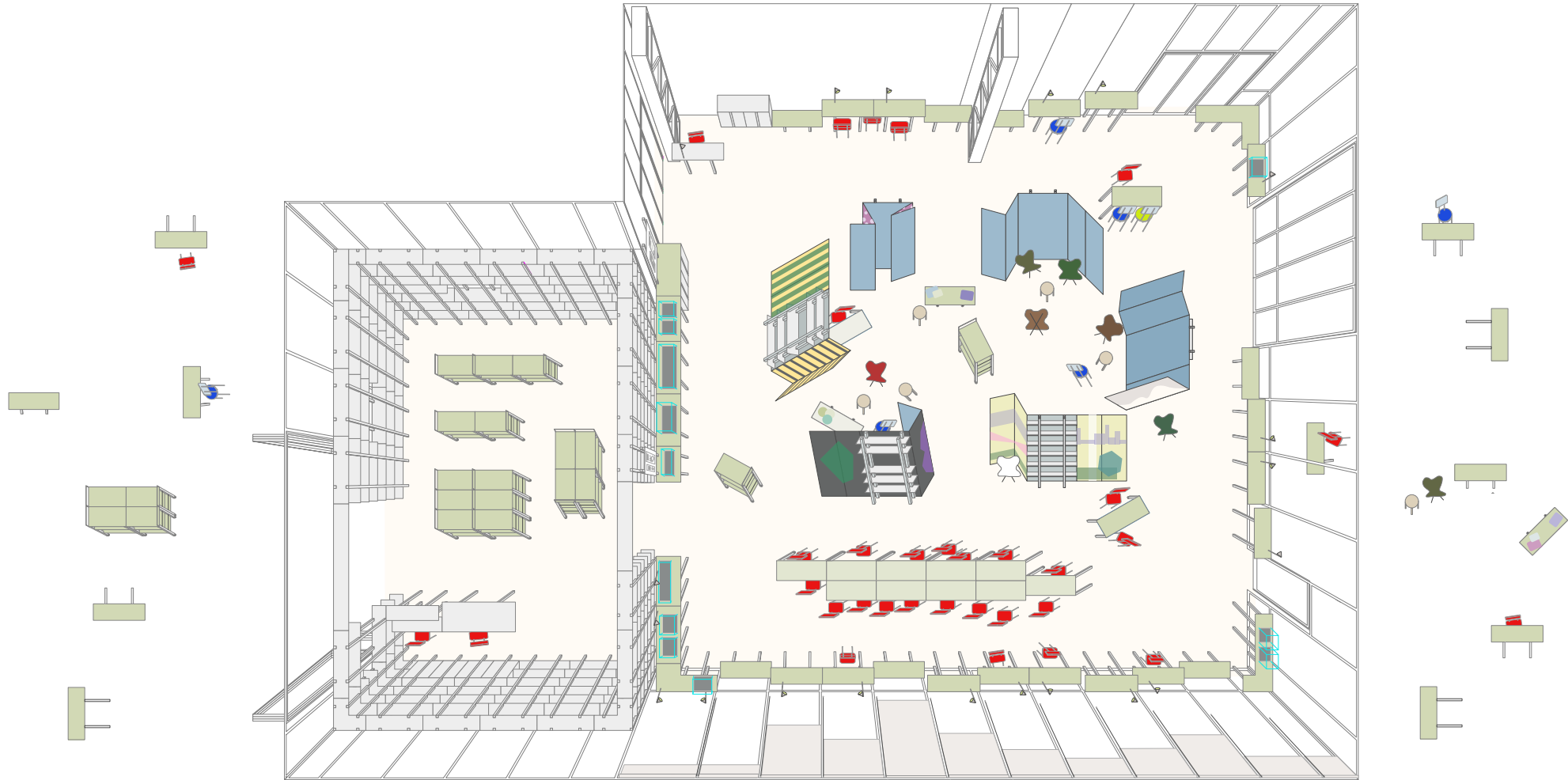

Het ontwerp van de boekhandel van CIVA in KANAL en leeszaal voor KANAL vereist een goed uitgeruste boekhandel en een zeer flexibele zaal, die tegelijkertijd functioneert als lees-, samenwerkings-, tentoonstellings- en evenementenruimte. Ons voorstel om deze doelen te bereiken volgt de aanpak die ik de afgelopen jaren met mijn praktijk heb opgebouwd. Zowel in functionaliteit als in flexibiliteit geloven wij in de noodzaak van goed ontworpen elementen die weinig vaste ruimtelijke condities bepalen. Deze benadering zorgt voor een kader waarbinnen het dagelijks leven in een interieur zich moeiteloos kan ontvouwen, naargelang de be-

hoefden van de verschillende momenten. Het interieurontwerp van de boekhandel en de leeszaal moet inspelen op de programmatische lagen die erin worden voorzien. Beide ruimten vereisen enige flexibiliteit tussen permanente en tijdelijke activiteiten. De boekhandel zal de tijdelijke evenementen met boeken omvatten, terwijl de leeszaal zal worden georganiseerd rond de actieve, achtereenvolgens gecureerde tentoonstelling van geselecteerde boeken en archiefdocumenten en -voorwerpen. Ons voorstel om deze verschillende situaties mogelijk te maken vloeit voort uit één element en de enkele variaties daarop die in beide ruimtes zullen worden geïn-

stalleerd. Door hun herkenbaarheid als familie verbinden deze objecten twee ruimtes van zeer verschillende afmetingen. De belangrijkste functies zoals werken, tentoonstellen en opslag worden georganiseerd aan de rand van beide ruimten, door het meubilair in een ononderbroken lijn te plaatsen die de ruimtelijke grenzen volgt. Deze aanpak laat het midden van beide zalen vrij voor flexibel gebruik. In de boekhandel wordt de middenzone ingericht met trolleys die constructieprincipes en materiaal delen met de boekenrekken. Met zijn afmetingen verhoudt de basisboekenrek zich tot het ritme van de gevels rond de boekhandel en wordt een contextueel

stuk. Zijn herhaling en aanpassingen aan enkele andere toepassingen definiëren een duidelijke grens en maken de rest van de ruimte vrij voor steeds wisselende configuraties. In de leeszaal worden zes basisboekenrekken geïnstalleerd als vrijstaande objecten in het midden van de ruimte. Met een vaste rugleuning en daaraan bevestigde vleugels wordt de boekenrek een gemakkelijk te gebruiken scherm voor personeel en bezoekers. Deze tryptich-achtige elementen maken verschillende configuraties van geïsoleerde ruimtes mogelijk en stellen de plafondstructuur niet ter discussie omdat ze op de vloer zijn bevestigd. Speelse ruimtes met ver-

schillende grenzen kunnen moeiteloos worden bereikt, waarbij akoestisch verbeterende materialen op de panelen worden aangebracht die de 'binnenkant' van de ruimtes definiëren, terwijl de andere kant van de panelen als canvas aan kunstenaars wordt aangeboden, in dialoog met CIVA. Ons ontwerp streeft naar een vanzelfsprekende flexibiliteit met zowel figuurlijk als letterlijk geaarde elementen die de gebruikers zullen uitnodigen om hun eigen ruimtes in de leeszaal te creëren.

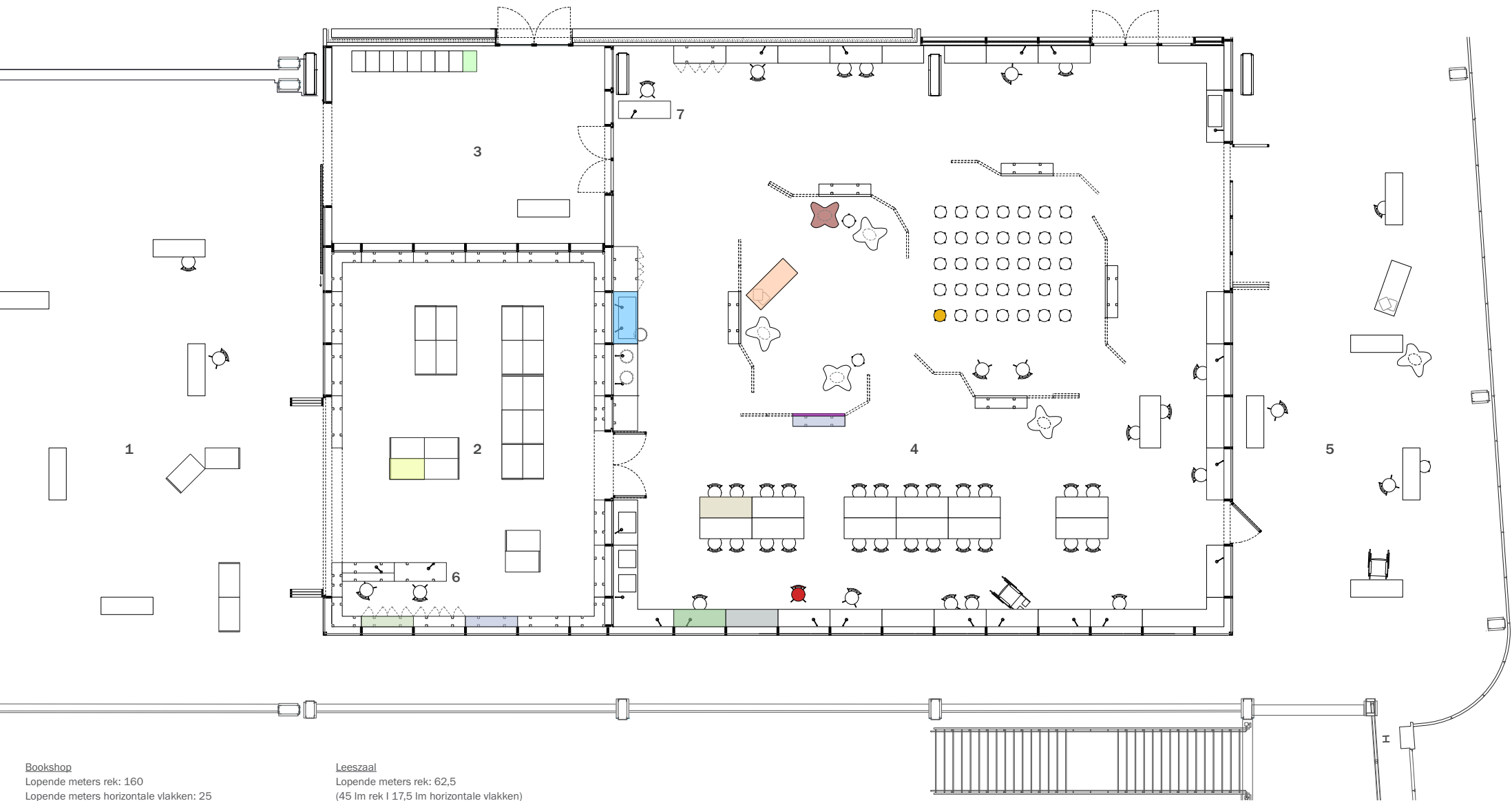

**Bookshop**

Lopende meters rek: 160  
 Lopende meters horizontale vlakken: 25  
 Lopende meters opslag: 50



Boekenrek | Vast element in bookshop  
 - Rond om rond in ruimte  
 - 19 stuks



Variant boekenrek | Onderaan gesloten kasten  
 - 2 stuks



Trolley | Vertoning van boeken + onderaan opslag  
 - 22 stuks

**Leeszaal**

Lopende meters rek: 62,5  
 (45 lm rek | 17,5 lm horizontale vlakken)  
 Lopende meters opslag: 6 gesloten / +- 15 onder presentatie tafel



Presentatietafel | Vast element  
 - Presentatie tafel  
 - Toevoeging van vitrine mogelijk  
 - Opslag onderaan (gesloten/open)  
 - 8 stuks



Variant boekenrek | Vast element met draaibare panelen  
 - Zowel boekenrek als ruimteverdeler  
 - 6 stuks



Werktafel | Vast element  
 - Hoogte 75cm  
 - Ook staand werken hoogte 103cm



Zitelement | Vast element  
 - Hoogte 50cm



Vestiaire | 36 lockers



Laag platform | Lig-element / hoogte 25cm | +- 2 stuks



Zit element | Opvouwbare zetel | +- 8 stuks



Stoel | +- 45 stuks



Stapelbare kruk | +- 75 stuks

- 1 | Bridge
- 2 | Bookshop
- 3 | Sas
- 4 | Leeszaal
- 5 | Corridor
- 6 | Kassa/onthaal bookshop
- 7 | Onthaal leeszaal

**Grondplan**

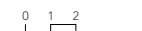

- De bookshop is op deze schema's telkens open | de configuraties van de mobiele elementen in deze ruimte kunnen aangepast worden naar wens, hierdoor is er dus steeds een verandering op het plan zichtbaar.

- De schema's vertonen dat de leesruimte op verschillende wijzen ingedeeld kan worden. De vleugels aan het boekenrek maken het mogelijk om binnen de ruimte zowel kleine als grote zones te creëren. De panelen kunnen ook in hun geheel gesloten worden waarbij er een maximale vrije-ruimte gecreëerd wordt, met steeds veranderende grenzen.

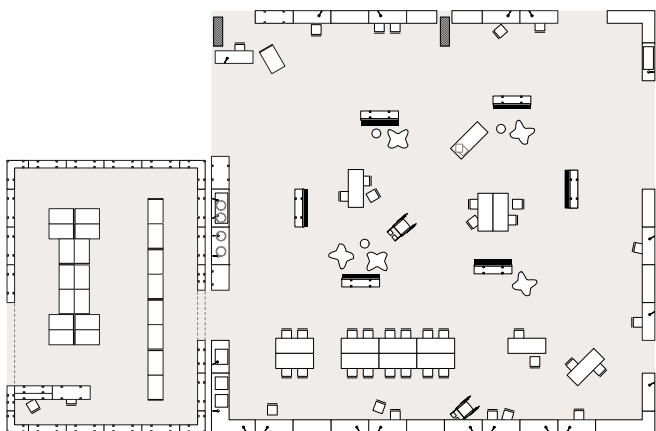

Leeszaal

- Individueel werken, co-working, lezen, consulteren, expo

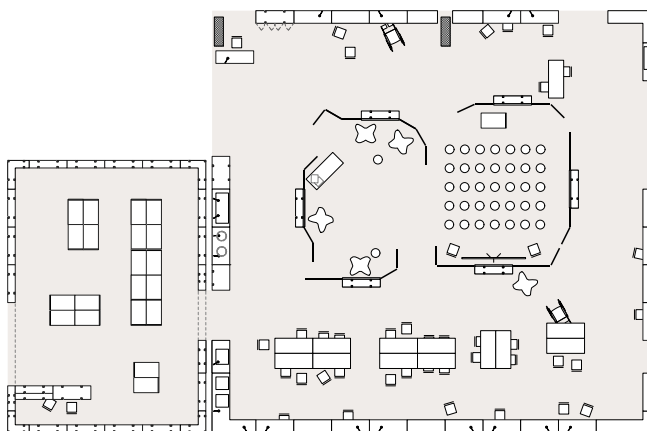

Leeszaal

- Lezing voor 30 personen
- Individueel werken, co-working, lezen, consulteren, expo

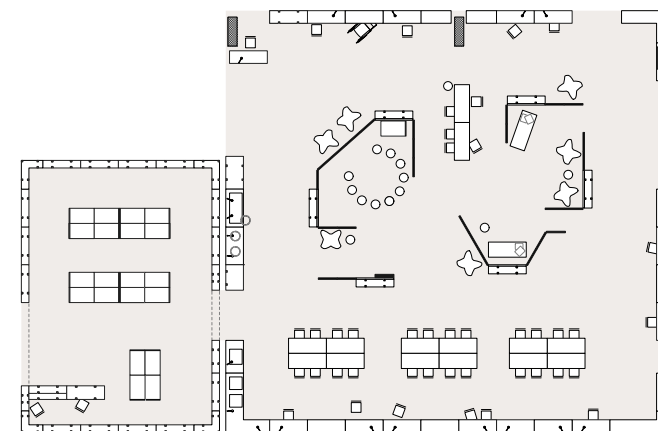

Leeszaal

- Lees-sesie voor 10 personen
- Individueel werken, co-working, lezen, consulteren, expo

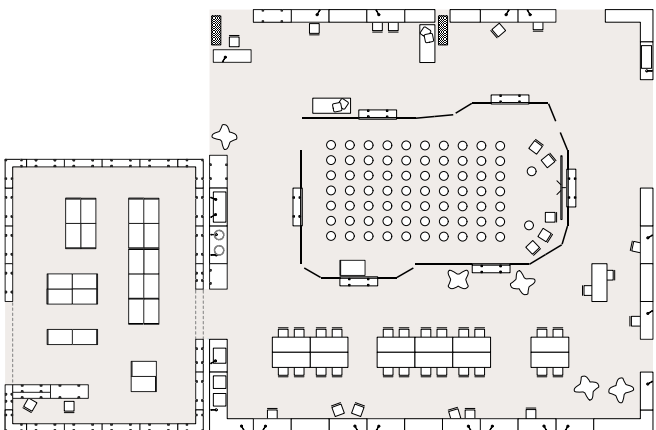

Leeszaal

- Lezing/debat voor 70 personen
- Individueel werken, co-working, lezen, consulteren, expo

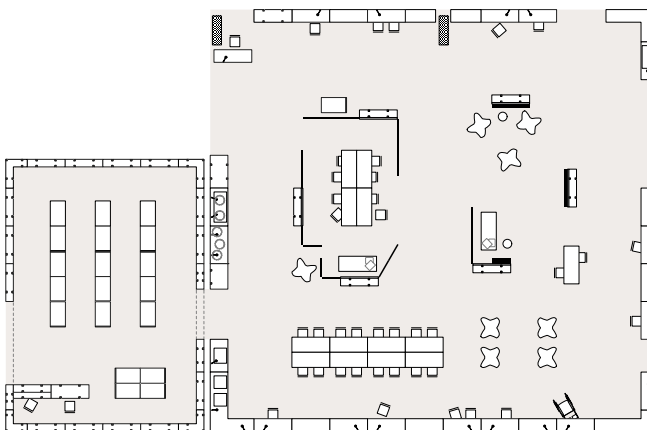

Leeszaal

- Vergadering kleine groep
- Individueel werken, co-working, lezen, consulteren, expo

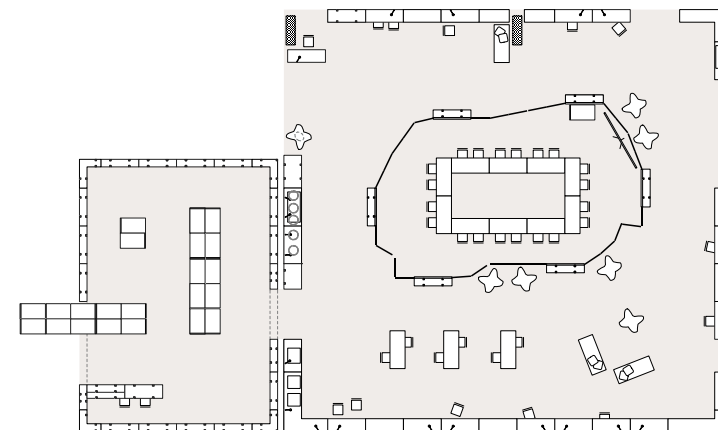

Leeszaal

- Vergadering grote groep
- Individueel werken, co-working, lezen, consulteren, expo

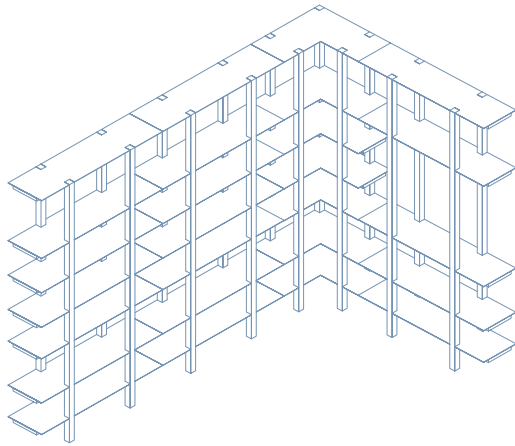

Boekenrek

- Basiselement
- Modulair
- Lichte uitstraling
- Robust
- Tweezijdig
- Geïntegreerde vitrines langs de gevels

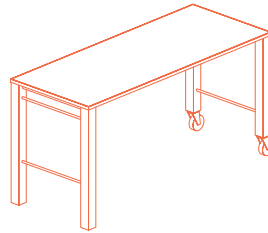

Tafels op wielen

- Variatie van vaste structuren
- Verplaatsbaar door bezoeker
- Lichte uitstraling

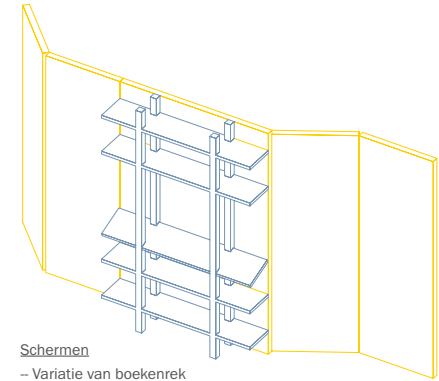

Schermen

- Variatie van boekenrek
- Multifunctioneel: vrijstaand boekenrek en ruimteverdelers
- Gemakkelijk te bedienen door personeel en bezoekers
- Opendraaiende panelen: akoestische en decoratieve eigenschappen
- Speelse creatie van meerdere zones in centrum van de ruimte
- Tryptich Principe: geen aanwezigheid van de schermen als deze toegeklapt zijn
- Kleinere zones te bepalen met de panelen tijdens dagelijkse beleving

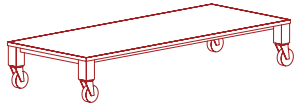

Lage platforms

- Verplaatsbare zitelementen
- Schuine zitpositie mogelijk
- Inzetbaar binnen en buiten de ruimtes

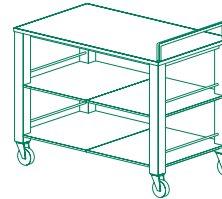

Trolleys

- Variatie van vaste structuren
- Modulair
- Referentie aan bibliotheken
- Lichte uitstraling
- Display en opberging van de boeken in de winkel
- Inzetbaar binnen en buiten de ruimtes

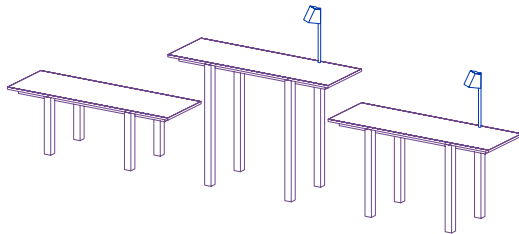

Vaste structuren

- Gebaseerd op verhoudingen van boekenrek
- Modulair
- Lichte uitstraling
- In drie afwisselend hoogtes langs de binnengevels geplaatst
- Meerdere toepassingen: bureau voor zittend of staand werken, zitbank, tentoonstellingsmeubel en kindertafel
- Ergonomisch voor rolstoelgebruikers
- Met geïntegreerde tafellampen
- Onderkant als opberging voor stapelbare tabouret
- Inzetbaar: receptie, info desk en kassa in beide ruimtes
- Inzetbaar: vaste tafels buiten de boekenwinkel en leeszaal

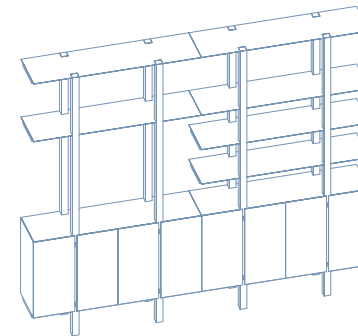
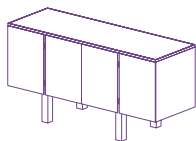
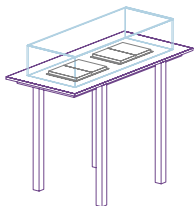

Opbergkasten

- Variatie van boekenrek
- Modulair
- Volledig gesloten met draaideuren
- Beperkte hoogte voor zichten niet te blokkeren





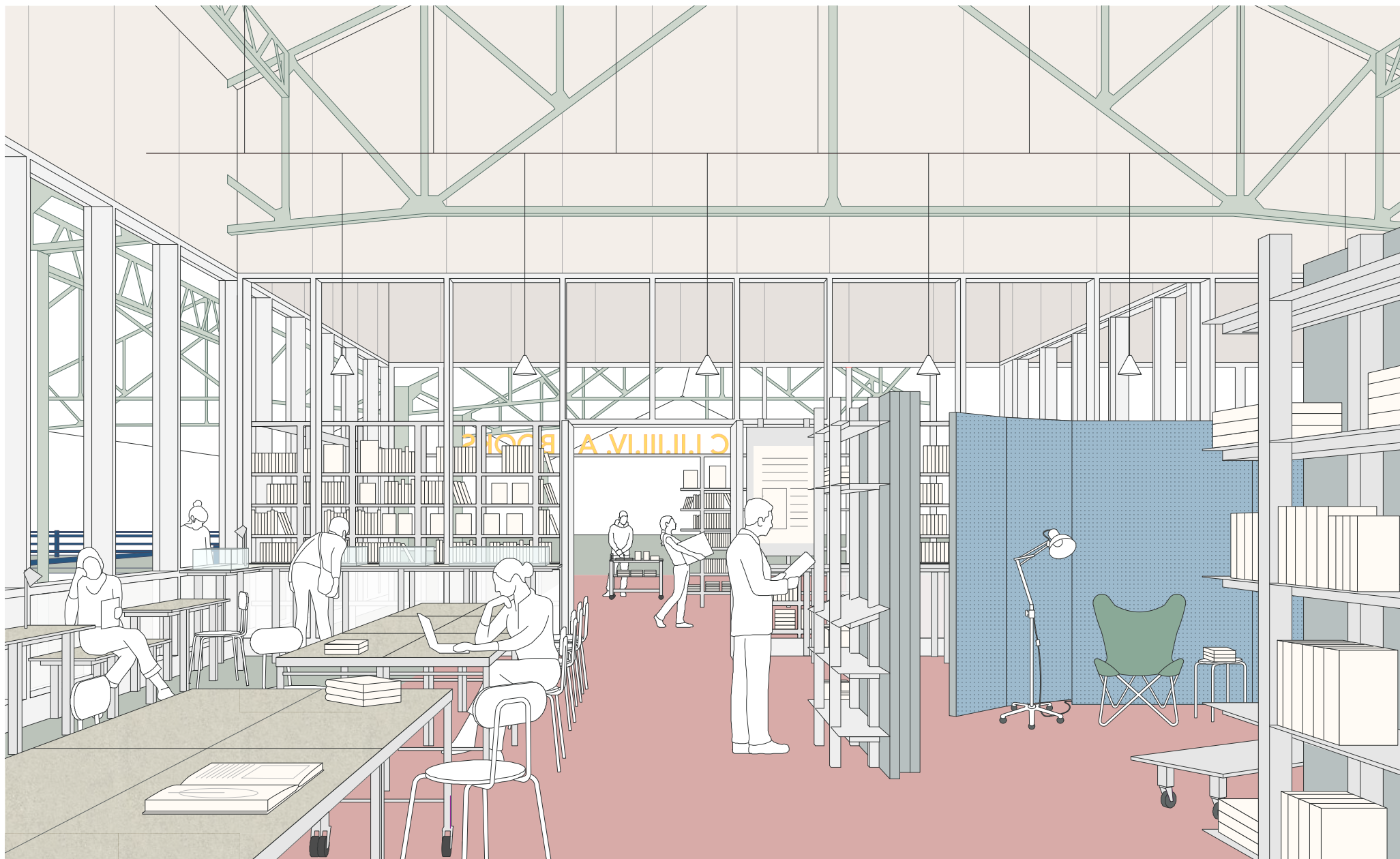

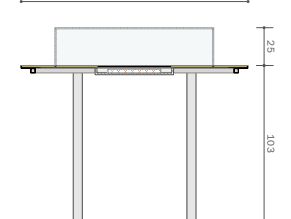
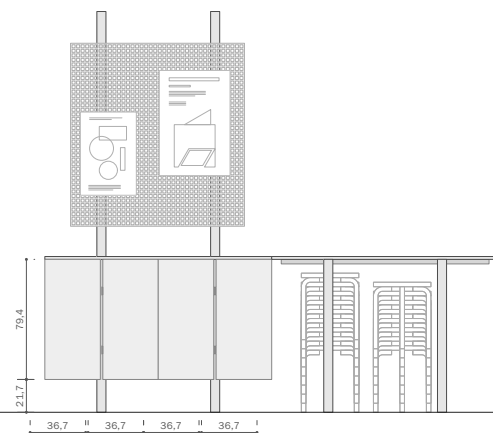
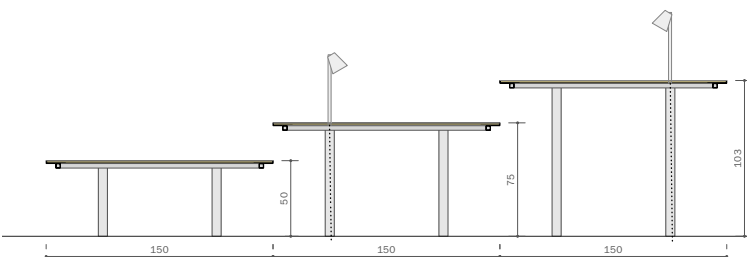
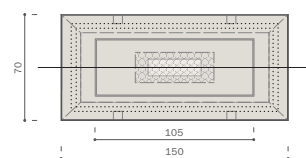
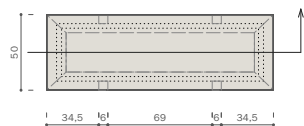
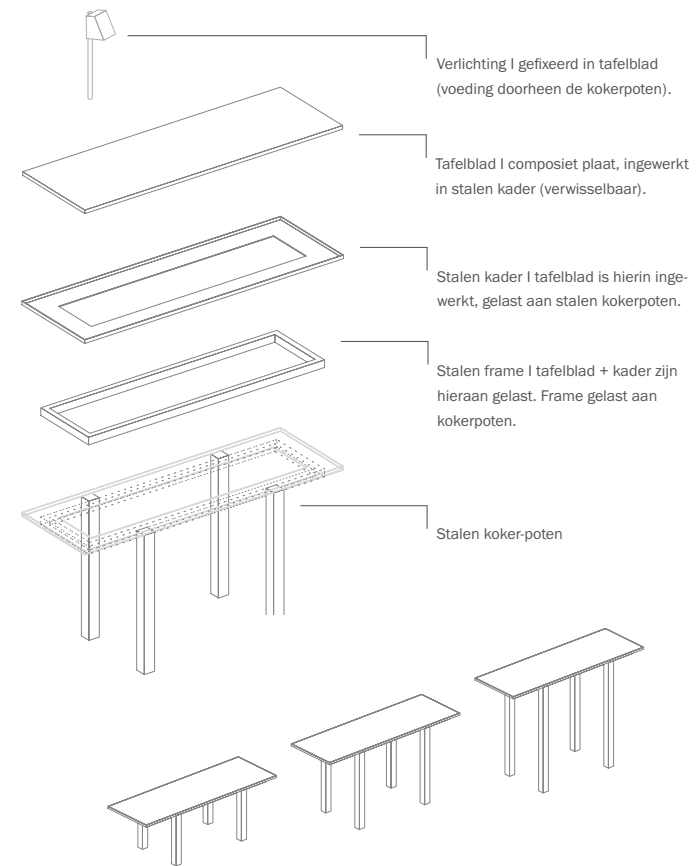
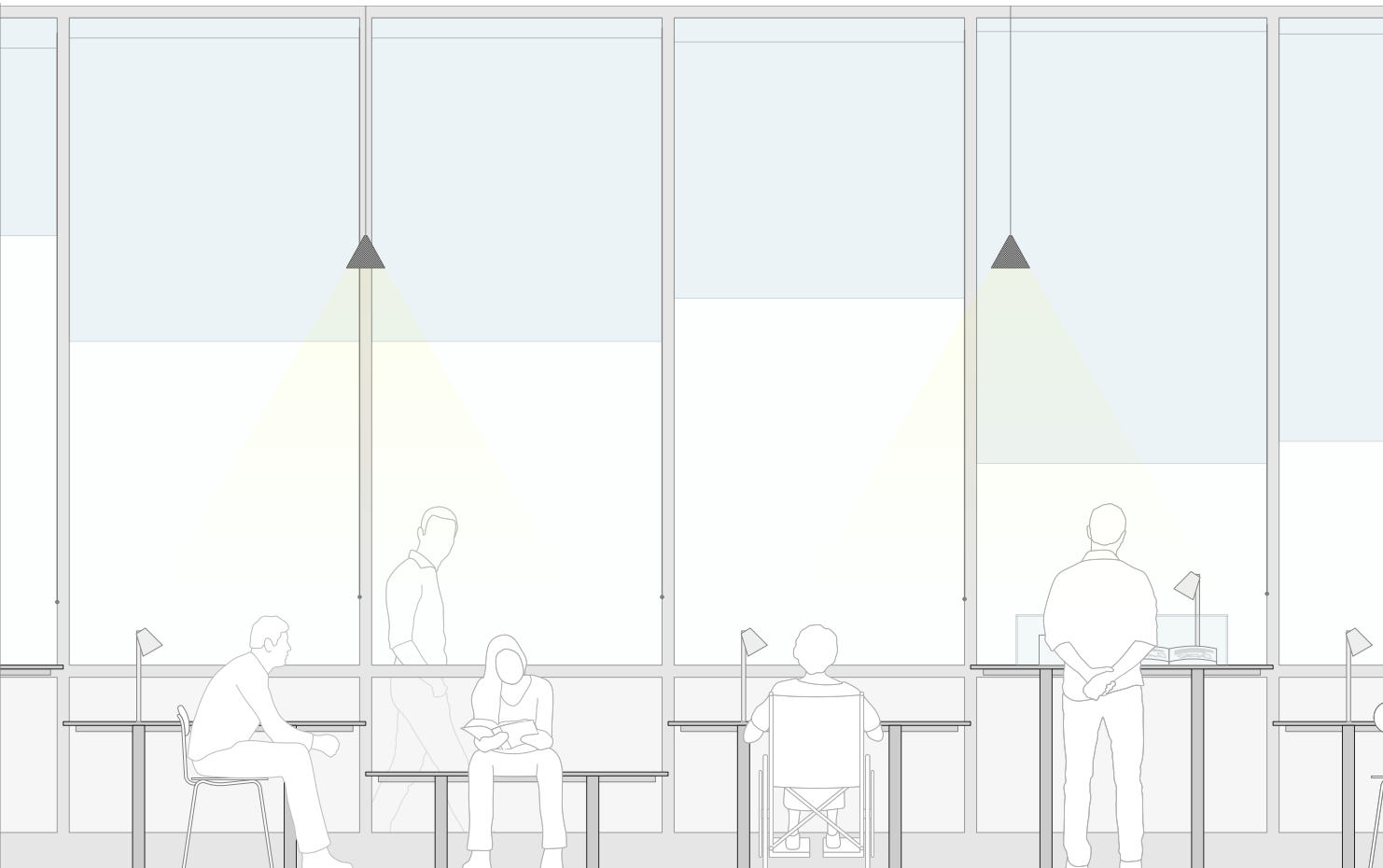





**Vaste structuren**

-  -- Staalstructuur, gelast
-  -- In vloer te verankeren
-  -- Geïntegreerde tafellampen
-  -- Werkvlak (tafelblad) in composiet plaat (naaldhoutvezels en cement, met transparante beschermingslaag) bevestigd aan stalen kader
- Werkvlak kan vervangen worden met vitrine systeem met bak voor silicagel en stomp
- Ruimte onder horizontale vlakken dient voor opberging stapelbare tabourets (70x)





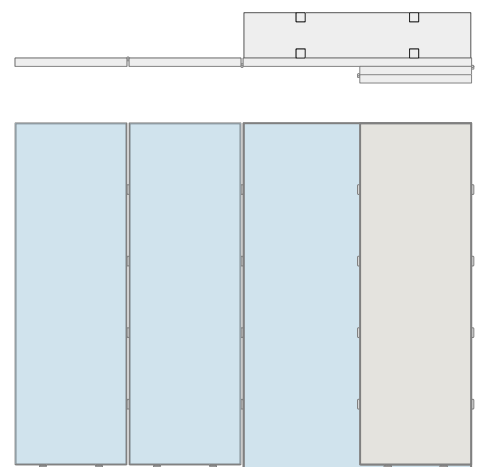
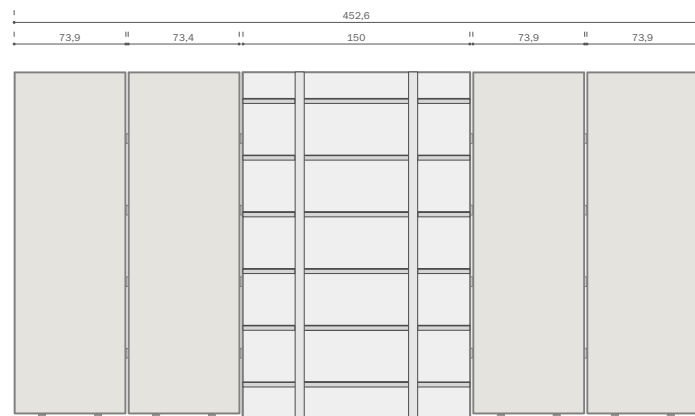
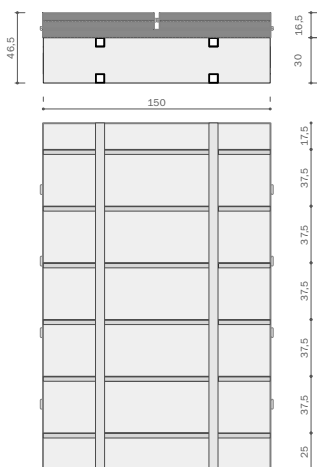
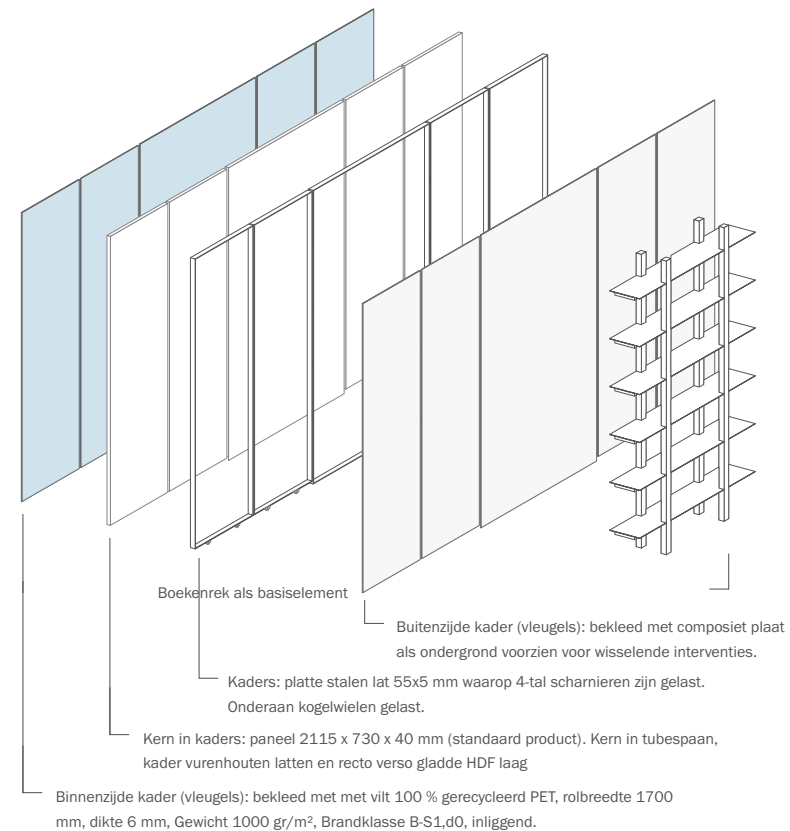
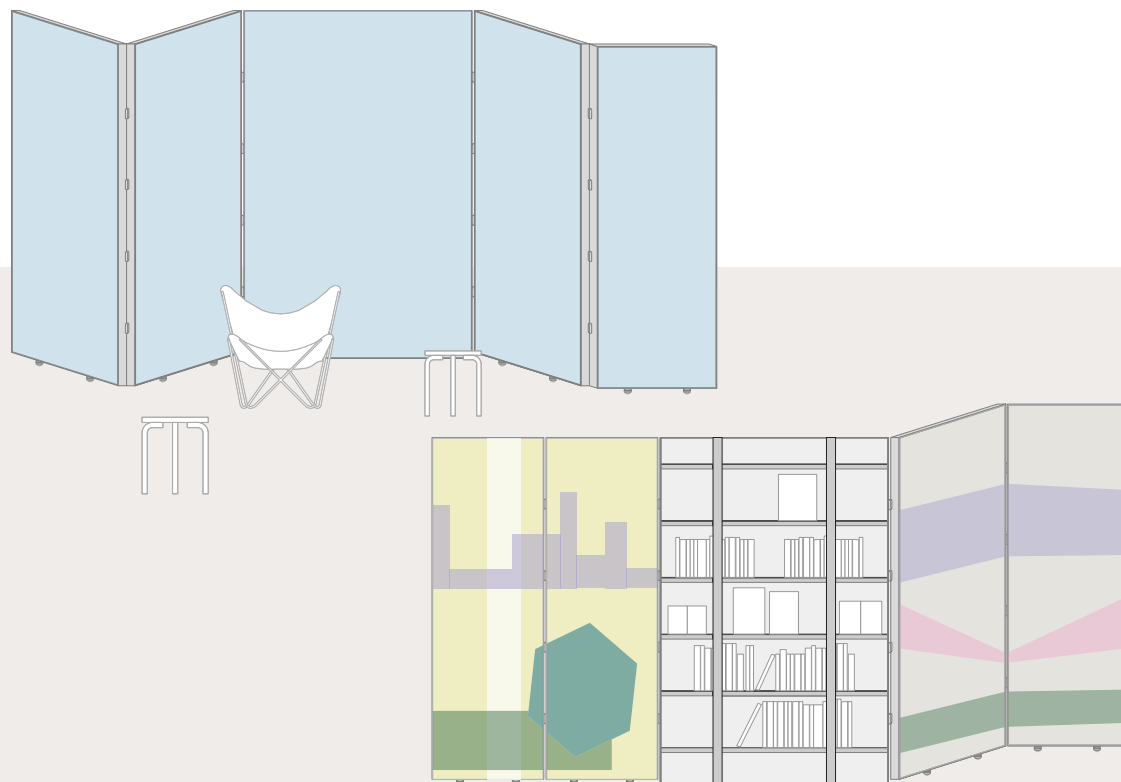

Schermen

- Staalstructuur, gelast (voor boekenrek)
- In vloer te verankeren
- Schuine vlak in boekenrek voor consultatie, expositie van de boeken
- externe bijvoeging bestaande uit een: Stalen kader met kern in het midden, aan één zijde bekleed met vilt, de andere zijde bekleed met rugplaat paneel voor wisselende interventies

Eileen Gray, Paravent (1922)  
Referentie voor wisselende interventies voor panelen.

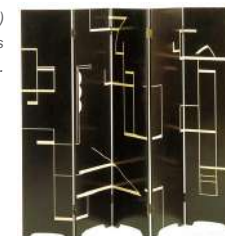



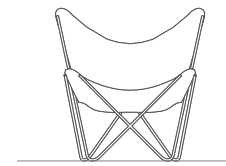
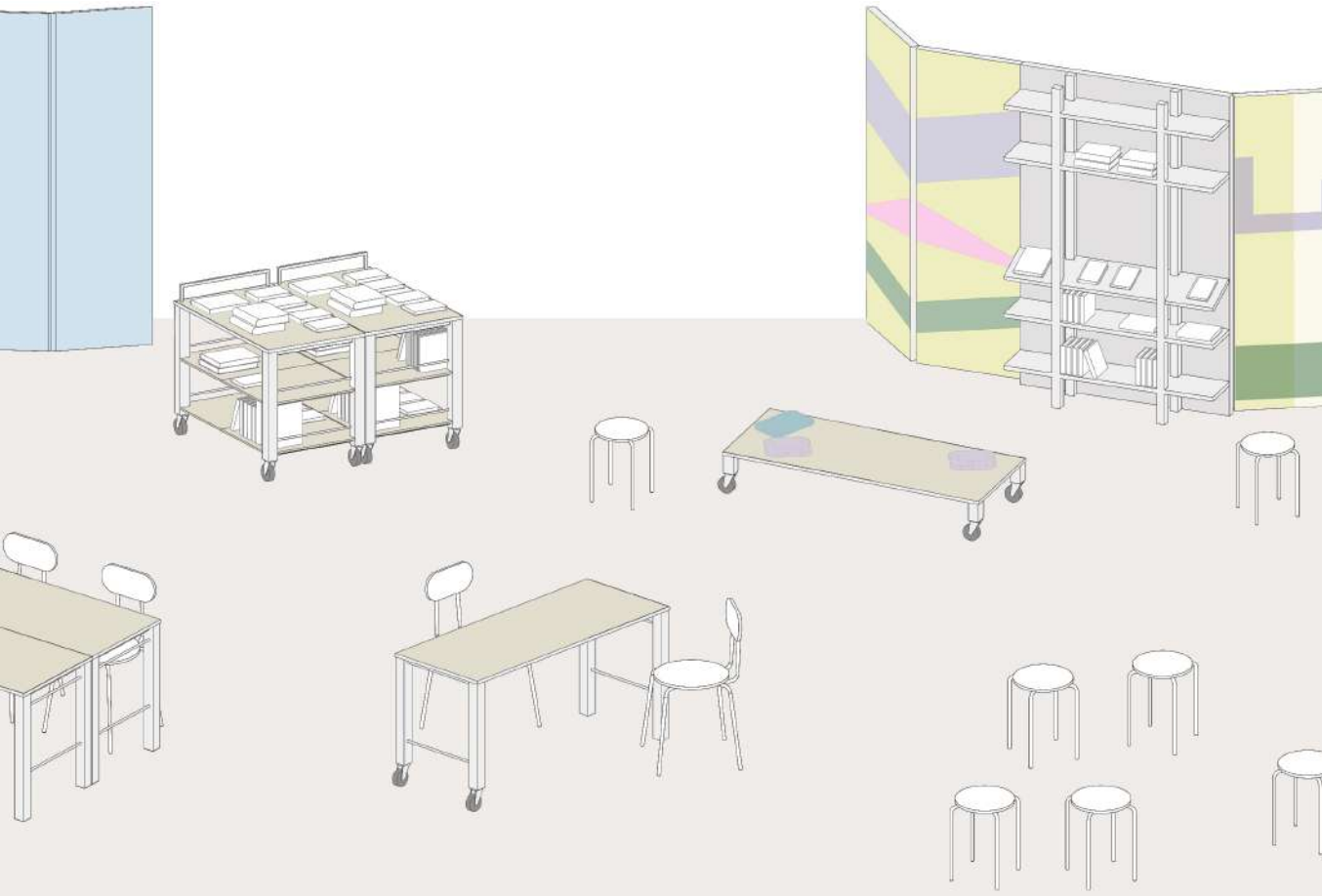

Lichte oploobbare zetels in stof (vlinder-principe)

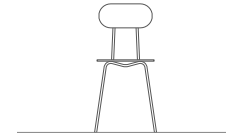

Hergebruik stoelen KANAL I Mariolina chair, Enzo mari



Kleine stapelbare krukjes



Opbergbaar projectiescherm

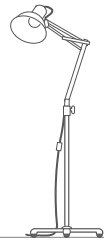
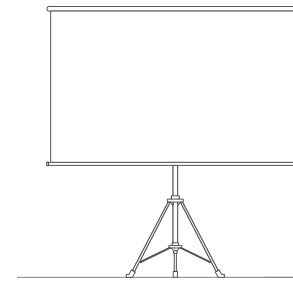

Samengestelde lamp I vrij beweegbaar, hoogte verstelbaar

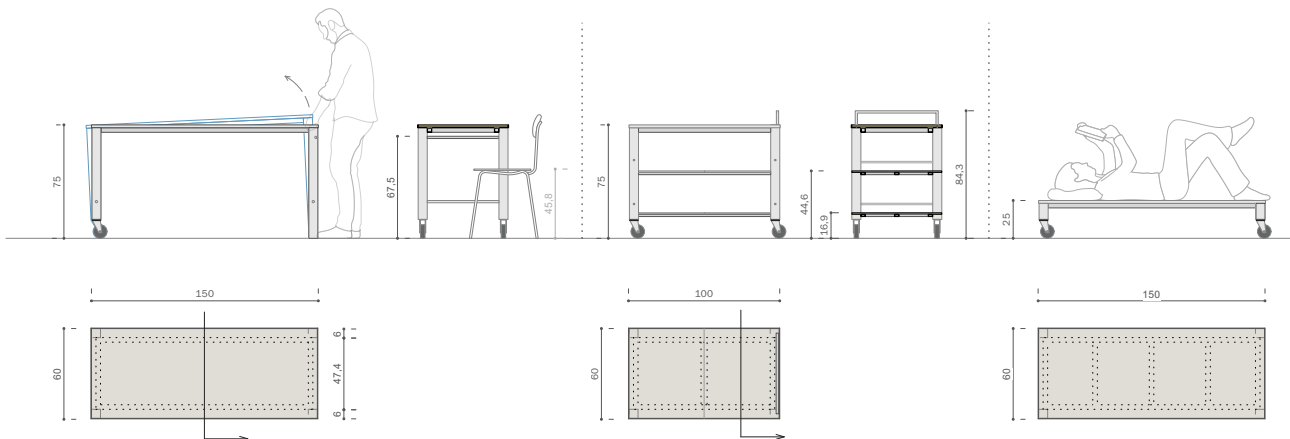

Tafels op wielen

- Staalstructuur, gelast
- Twee poten op wielen
- Buis tussen poten als greep
- Werkvlak in composiet plaat bevestigd aan stalen kader

Lage platforms

- Staalstructuur, gelast
- Vier poten op wielen
- Horizontale vlak in composiet plaat bevestigd aan stalen kader
- Toevoeging van vilt 100 % gerecycleerd PET of onderhoudsvriendelijk textiel mogelijk





Trolleys

- Staalstructuur, gelast
- Vier poten op wielen
- Handgreep langs korte zijde
- Horizontale vlakken in composiet plaat bevestigd aan stalen kader



(naaldhoutvezels en cement, met transparante beschermingslaag)



-  Lamp op wielen I  
10 stuks
-  Vaste tafellampen I  
28 stuks
-  Voorziena spots DALI-rails I  
11 stuks
-  Hanglamp I  
40 stuks - leeszaal  
10 stuks - bookshop



Medische onderzoekslamp



Flos - String Light Cone

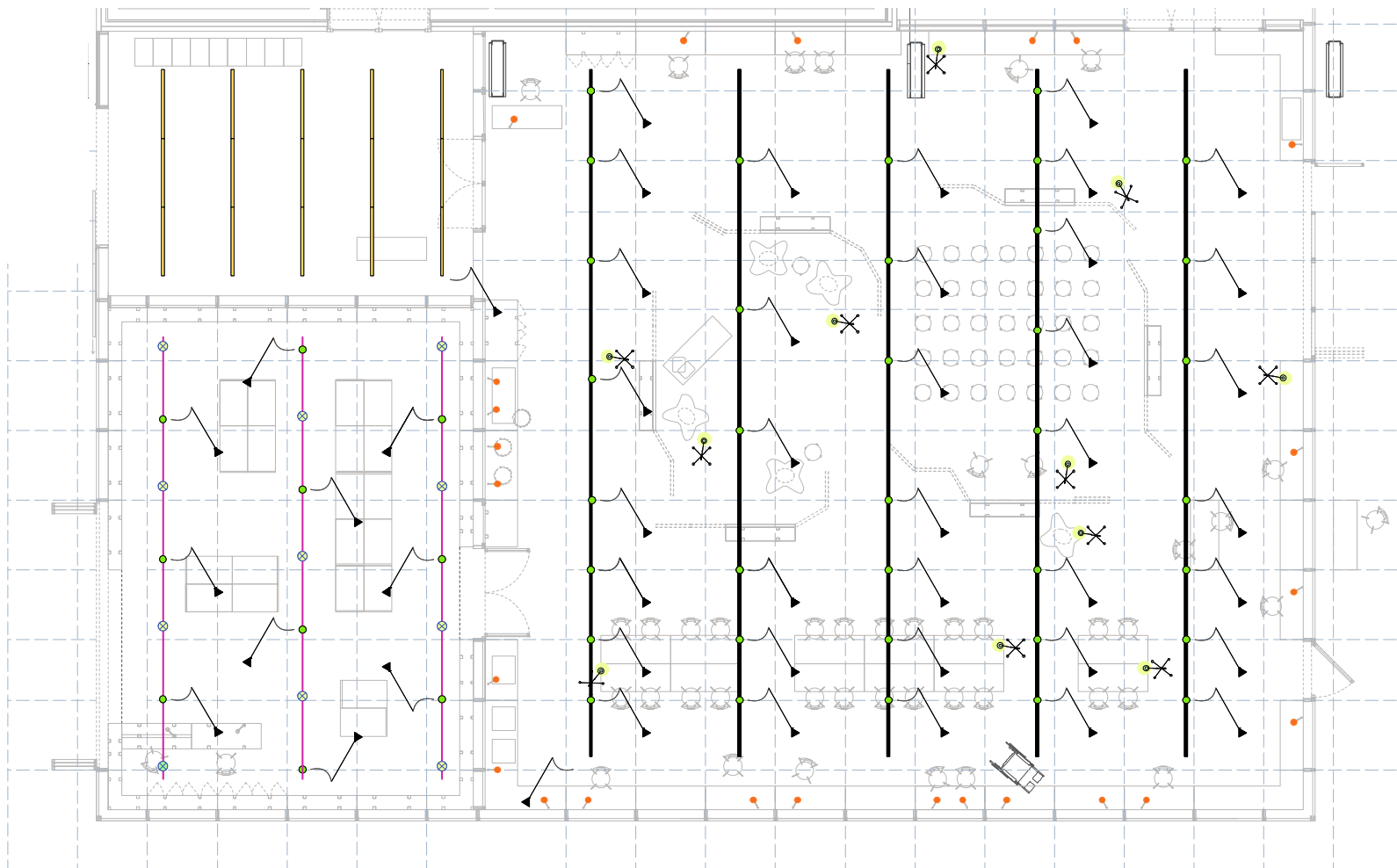

Bookshop - schapverlichting



De voorziena verlichtingsarmaturen voor de leeszaal en de boekhandel zijn eerder utilitair en niet sfeer- vol. Voor een aangename lichtconditie in de leeszaal stellen wij voor de lineaire verlichting te vervangen door hanglampen uit de bestaande rails. Deze lampen zullen op 3 meter boven de grond hangen. De geplande lineaire armaturen hebben een vermogen van 2300 lm /m, langs vier lijnen van 14m lang in vier rijen, met een bereik van ca. 35000 lumen (lm) per rij en een totaal van 172500 lm. Dit kan echter de bronlichtsterkte zijn, de armaturen zullen gezien de diffuser een lager rendement hebben. Werken met direct licht boven de werkplekken vereist minder lichtsterkte. De hangende lampen zullen op 3 meter boven de grond zweven en komen dus ook 1 meter lager dan de oorspronkelijke lineaire buislampen. De door ons in deze fase voorgestelde lampen, String Light Cone (geproduceerd door Flos), geven

1035 lm. In de leeszaal hangen we 40 stuks lampen aan de rails en bereiken we 45540 lm voor de algemene verlichting. Daarnaast plaatsen we leeslampen op het vaste meubilair langs de wanden en de gevels voor direct licht op de individuele werkplekken.

Voor leeslampen dicht bij de comfortabele stoelen stellen wij voor medische onderzoekslamp- houders op wielen te gebruiken. Dit zijn standaard artikelen die in de medische sector te vinden zijn. Klassieke bureaulampen (ook wel architectenlampen genoemd) kunnen gemakkelijk op deze houders worden gemonteerd en in hoogte worden ver- steld. Beide artikelen zijn industrieel vervaardigd en hebben een pretentieloze, functionele uitstraling. In de boekwinkel houden we de functionele verlich- ting zoals gepland, maar voegen tussen de spots

weer de hangende lampen toe. De utilitaire basis- verlichting van de winkel zal evenwicht krijgen met het warmere en meer directe licht van de hanglampen. Net als in de leeszaal zullen ze 3 meter boven de vloer zweven.

Op elke boekenrek komt een horizontaal profiel met twee led-strips die de boeken op de planken verlichten. Deze profielen kunnen ook worden ge- bruikt om thema's, alfabetische volgorde... van de boeken in de planken aan te geven. Aan de zijkant van de gevel zullen deze horizontale lampen de vitrines subtiel verlichten. De tafellampen die in de vaste desks van de leeszaal zijn ingebouwd, zullen in de boekhandel worden gebruikt bij de kassa- en de informatiebalie.